

FAG

1222-M

调心球轴承

舍弗勒ID：
0190000220000

技术信息

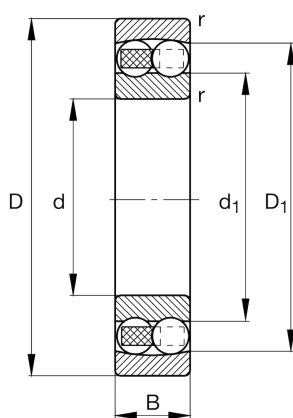
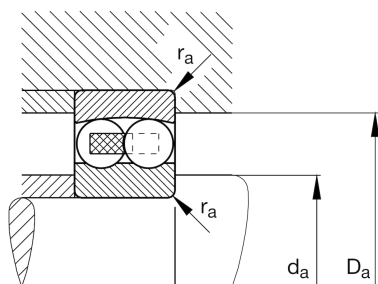
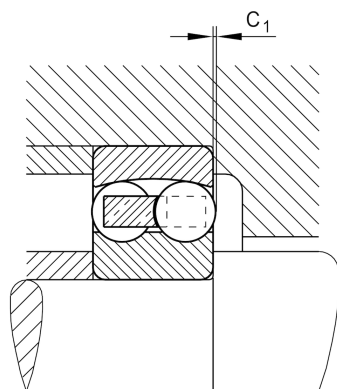

主要尺寸和性能数据

d	110 mm	内径
D	200 mm	外径
B	38 mm	宽度
r_{min}	2.1 mm	最小倒角尺寸
C_r	89,000 N	基本额定动载荷, 径向
C_{0r}	38,500 N	基本额定静载荷, 径向
C_{ur}	1,960 N	疲劳极限载荷, 径向
n_G	5,300 1/min	极限转速
n_{gr}	4,200 1/min	参考转速
	5.35 kg	重量

尺寸

D_1	173.2 mm	内圈档边直径
d_1	140.2 mm	内圈档边直径

安装尺寸

d_{amin}	122 mm	轴挡肩最小直径
d_{amax}	122 mm	轴挡肩IR最小直径
D_{amax}	188 mm	轴承座挡肩最大直径
r_{amax}	2.1 mm	最大凹穴半径

计算因素

e	0.17	Fa/Fr 对应不同X和Y系数
Y_1	3.63	轴向动载荷系数
Y_2	5.62	轴向动载荷系数
Y_0	3.8	轴向静载荷系数

温度范围

T_{min}	-30 °C	最低工作温度
T_{max}	150 °C	最高工作温度