

FAG

**6314-2RSR**

深沟球轴承

舍弗勒ID：  
0167240200000

## 技术信息

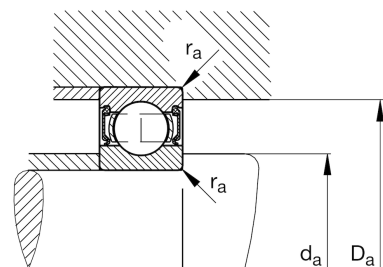
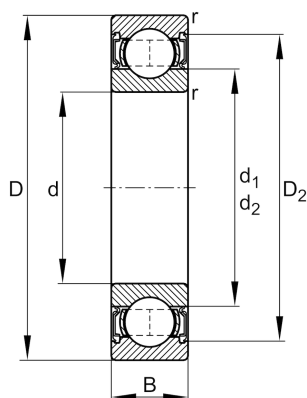

## 主要尺寸和性能数据

d	70 mm	内径
D	150 mm	外径
B	35 mm	宽度
$r_{\min}$	2.1 mm	最小倒角尺寸
$C_r$	115,000 N	基本额定动载荷, 径向
$C_{0r}$	69,000 N	基本额定静载荷, 径向
$C_{ur}$	4,600 N	疲劳极限载荷, 径向
$n_G$	2,800 1/min	极限转速
	2.64 kg	重量

## 尺寸

$D_2$	130.2 mm	凹穴到外圈内径
$d_1$	94.8 mm	Shoulder diameter inner ring

## 安装尺寸

$d_{a \min}$	82 mm	轴挡肩最小直径
$D_{a \max}$	138 mm	轴承座挡肩最大直径
$r_{a \max}$	2.1 mm	最大凹穴半径

## 计算因素

$f_0$	13.4	计算系数
-------	------	------

## 温度范围

$T_{\min}$	-20 °C	最低工作温度
$T_{\max}$	110 °C	最高工作温度