

81105-TV

推力圆柱滚子轴承

舍弗勒ID：
0002402730000

推力圆柱滚子轴承811，单向，由
K811、GS、WS组成

技术信息

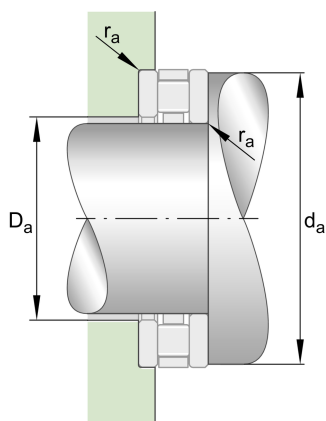
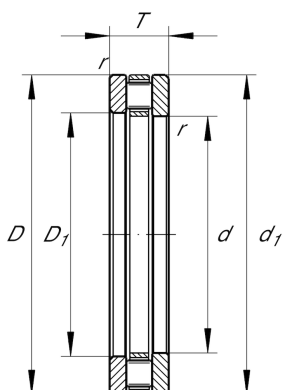

主要尺寸和性能数据

d	25 mm	内径
D	42 mm	外径
T	11 mm	高度
C_a	33,000 N	基本额定动载荷, 轴向
C_{0a}	76,000 N	基本额定静载荷, 轴向
C_{ua}	7,200 N	疲劳极限载荷, 轴向
n_G	8,600 1/min	极限转速
n_{gr}	3,500 1/min	参考转速
	51.6 g	重量

尺寸

D_1	26 mm	座圈内径
d_1	42 mm	轴圈裂口直径
r_{min}	0.6 mm	最小倒角尺寸

安装尺寸

$d_{a min}$	41 mm	轴挡肩最小直径
$D_{a max}$	26 mm	轴承座挡肩最大直径
$r_{a max}$	0.6 mm	最大凹穴半径

附加信息

	K81105-TV	轴向滚子和保持架组件
T_{min}	120 °C	最低工作温度
	GS81105	座圈
T_{max}	-30 °C	最高工作温度
	WS81105	轴圈
	LS2542	轨道垫圈