

81113-TV

推力圆柱滚子轴承

舍弗勒ID：
0006505010000

推力圆柱滚子轴承811，单向，由
K811、GS、WS组成

技术信息

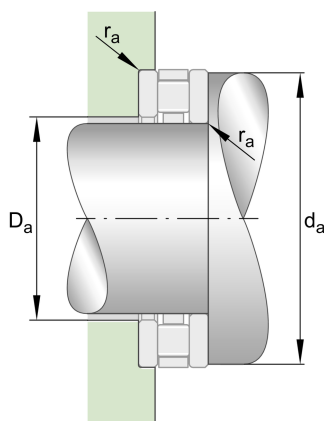
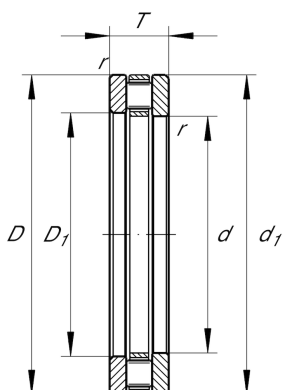

主要尺寸和性能数据

d	65 mm	内径
D	90 mm	外径
T	18 mm	高度
C_a	107,000 N	基本额定动载荷, 轴向
C_{0a}	340,000 N	基本额定静载荷, 轴向
C_{ua}	34,500 N	疲劳极限载荷, 轴向
n_G	3,700 1/min	极限转速
n_{gr}	1,260 1/min	参考转速
	0.312 kg	重量

尺寸

D_1	67 mm	座圈内径
d_1	90 mm	轴圈裂口直径
r_{min}	1 mm	最小倒角尺寸

安装尺寸

$d_{a min}$	87 mm	轴挡肩最小直径
$D_{a max}$	67 mm	轴承座挡肩最大直径
$r_{a max}$	1 mm	最大凹穴半径

附加信息

	K81113-TV	轴向滚子和保持架组件
T_{min}	120 °C	最低工作温度
	GS81113	座圈
T_{max}	-30 °C	最高工作温度
	WS81113	轴圈
	LS6590	轨道垫圈