

## 81236-M

### 推力圆柱滚子轴承

舍弗勒ID：  
0057690350000

推力圆柱滚子轴承812...-M，单列

## 技术信息

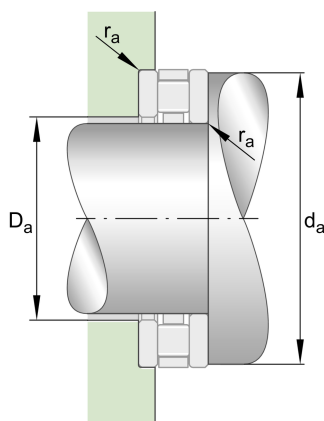
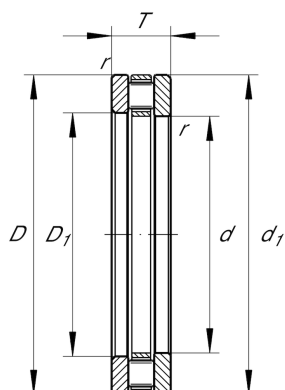

### 主要尺寸和性能数据

d	180 mm	内径
D	250 mm	外径
T	56 mm	高度
$C_a$	700,000 N	基本额定动载荷, 轴向
$C_{0a}$	2,440,000 N	基本额定静载荷, 轴向
$C_{ua}$	232,000 N	疲劳极限载荷, 轴向
$n_G$	1,340 1/min	极限转速
$n_{gr}$	520 1/min	参考转速
	9.088 kg	重量

### 尺寸

$D_1$	183 mm	座圈内径
$d_1$	247 mm	轴圈裂口直径
$r_{min}$	1.5 mm	最小倒角尺寸

### 安装尺寸

$d_{a min}$	245 mm	轴挡肩最小直径
$D_{a max}$	190 mm	轴承座挡肩最大直径
$r_{a max}$	1.5 mm	最大凹穴半径

### 附加信息

	K81236-M	轴向滚子和保持架组件
$T_{min}$	120 °C	最低工作温度
	GS81236	座圈
$T_{max}$	-30 °C	最高工作温度
	WS81236	轴圈