

89306-TV

推力圆柱滚子轴承

舍弗勒ID：
0003617800000

推力圆柱滚子轴承893，单向，由
893、GS、WS组成

技术信息

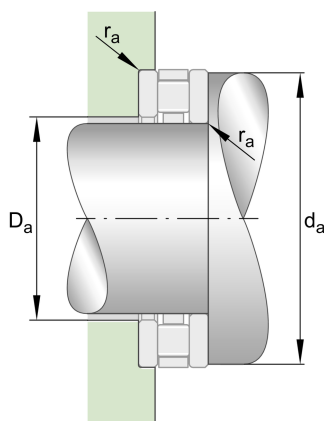
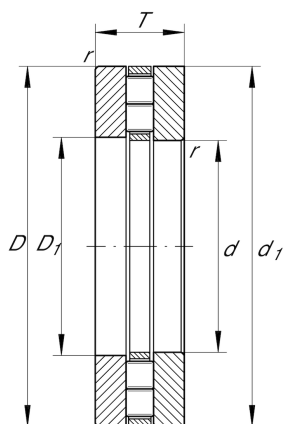

主要尺寸和性能数据

d	30 mm	内径
D	60 mm	外径
T	18 mm	高度
C_a	69,000 N	基本额定动载荷, 轴向
C_{0a}	197,000 N	基本额定静载荷, 轴向
C_{ua}	19,200 N	疲劳极限载荷, 轴向
n_G	6,400 1/min	极限转速
n_{gr}	2,600 1/min	参考转速
	0.232 kg	重量

尺寸

D_1	32 mm	座圈内径
d_1	60 mm	轴圈裂口直径
B	18 mm	宽度
r_{min}	1 mm	最小倒角尺寸
D_{c1}	60 mm	保持架内径

安装尺寸

d_a	59 mm	轴挡肩最小直径
D_a	33 mm	轴承座挡肩最大直径
r_a	1 mm	凹穴半径

温度范围

K89306-TV	轴向滚子和保持架组件
GS89306	座圈
WS89306	轴圈