



RCJ90-XL

带法兰轴承座单元

舍弗勒ID：
0008776030000

轴承座单元RCJ，四螺栓法兰式轴承座单元，铸铁，R型密封

X-life

技术信息

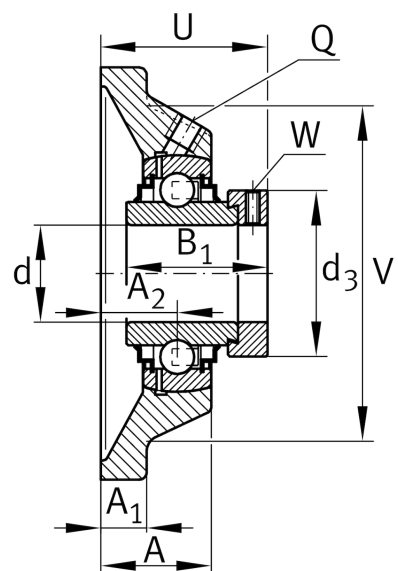
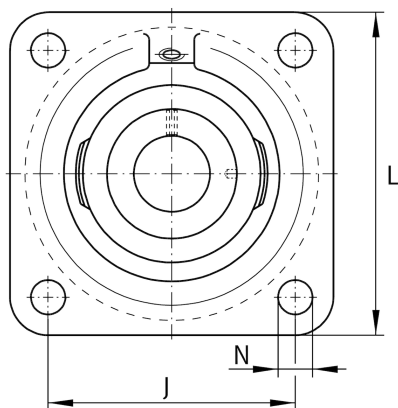

主要尺寸和性能数据

d	90 mm	内径
L	235 mm	法兰宽度
U	70.3 mm	单元总高度
C_r	109,000 N	基本额定动载荷, 径向
C_{0r}	79,000 N	基本额定静载荷, 径向
C_{ur}	3,650 N	疲劳极限载荷, 径向
	8.88 kg	重量

尺寸

A	39.8 mm	轴承座高度
A_1	22 mm	法兰厚度
A_2	23.8 mm	滚道距离
V	200 mm	轴承座挡肩直径
Q	Rp1/8	润滑螺纹孔
d_3	118 mm	偏心套外径

安装尺寸

J	187 mm	固定孔距
N	23 mm	固定孔
n	4	螺栓孔数量

附加信息

	1	轴承座数量
	CJ18	轴承座
	GE90-XL-KRR-B	轴承型号