

FAG

UCF217-J7

带法兰轴承座单元

舍弗勒ID：
0812186050000

带法兰轴承座单元UCF

技术信息

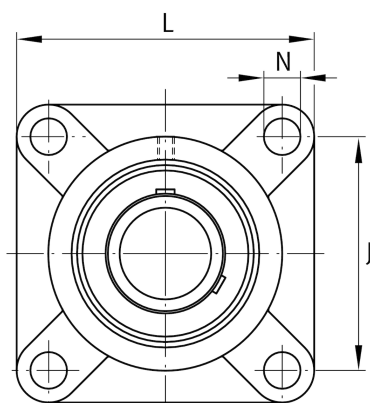
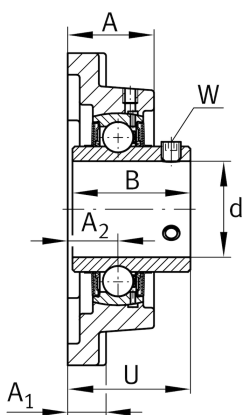

主要尺寸和性能数据

d	85 mm	内径
L	220 mm	法兰宽度
U	87.6 mm	单元总高度
C_r	88,000 N	基本额定动载荷, 径向
C_{0r}	64,000 N	基本额定静载荷, 径向
C_{ur}	3,050 N	疲劳极限载荷, 径向
	9.1 kg	重量

尺寸

A	63 mm	轴承座高度
A_1	26 mm	法兰厚度
A_2	36 mm	滚道距离
B	87.6 mm	宽度
Q	M6	润滑螺纹孔

安装尺寸

J	175 mm	固定孔距
N	23 mm	固定孔
N_1	175 mm	固定孔距
n	4	螺栓孔数量

附加信息

1	轴承座数量
F217	轴承座
UC217	轴承型号