

FAG

UCF218-J7

带法兰轴承座单元

舍弗勒ID：
0823166940000

带法兰轴承座单元UCF

技术信息

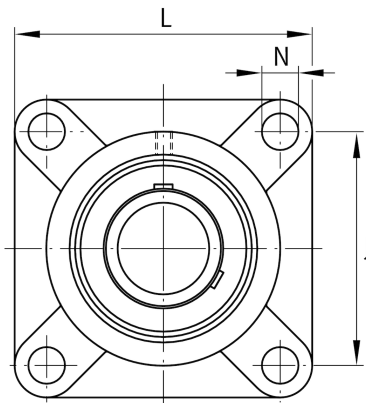
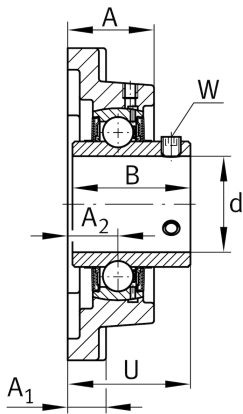

主要尺寸和性能数据

d	90 mm	内径
L	235 mm	法兰宽度
U	96.3 mm	单元总高度
C_r	102,000 N	基本额定动载荷, 径向
C_{0r}	72,000 N	基本额定静载荷, 径向
C_{ur}	3,350 N	疲劳极限载荷, 径向
	10.7 kg	重量

尺寸

A	68 mm	轴承座高度
A_1	26 mm	法兰厚度
A_2	40 mm	滚道距离
B	96.3 mm	宽度
Q	M6	润滑螺纹孔

安装尺寸

J	187 mm	固定孔距
N	23 mm	固定孔
N_1	187 mm	固定孔距
n	4	螺栓孔数量

附加信息

1	轴承座数量
F218	轴承座
UC218	轴承型号