



FAG

UCFL212-J7

带法兰轴承座单元

舍弗勒ID：
0811468920000

带法兰轴承座单元UCFL

技术信息

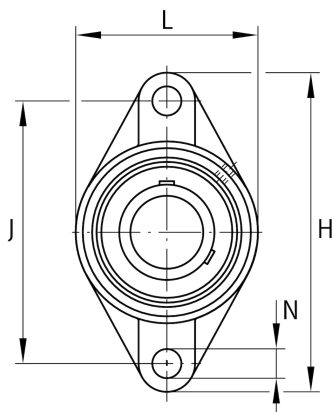
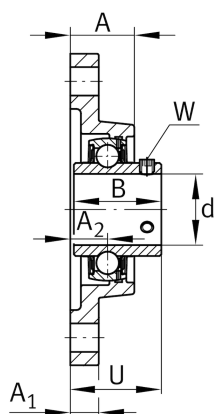

主要尺寸和性能数据

d	60 mm	内径
L	140 mm	法兰宽度
H	250 mm	法兰高度
U	68.7 mm	单元总高度
C_r	56,000 N	基本额定动载荷, 径向
C_{0r}	36,000 N	基本额定静载荷, 径向
C_{ur}	1,870 N	疲劳极限载荷, 径向
	3.947 kg	重量

尺寸

A	48 mm	轴承座高度
A_1	20 mm	法兰厚度
A_2	29 mm	滚道距离
B	65.1 mm	宽度
Q	M6	润滑螺纹孔

安装尺寸

J	202 mm	固定孔距
J	160 mm	节圆直径 (孔)
N	23 mm	固定孔
N_1	113.1 mm	固定孔距
n	2	螺栓孔数量

附加信息

1	轴承座数量
FL212	轴承座
UC212	轴承型号