



FAG

UCT202-J7

带滑块轴承座单元

舍弗勒ID：
0821600230000

轴承座单元UCT，铸铁轴承座，内圈带顶丝的外球面球轴承，接触式密封，直线运动

技术信息

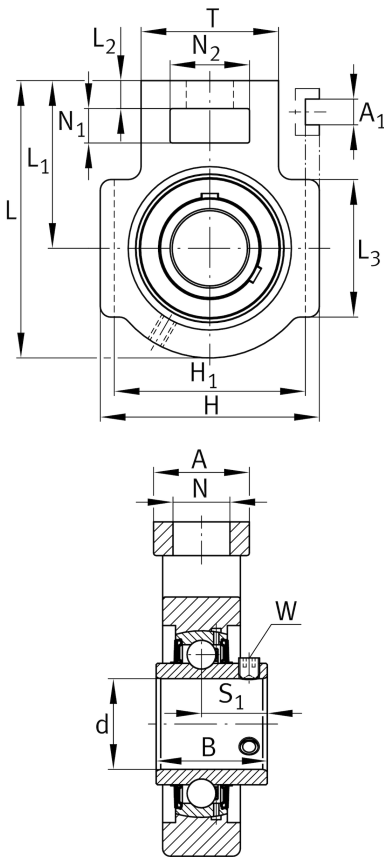

主要尺寸和性能数据

d	15 mm	内径
H	89 mm	高度
L	94 mm	总长度
	0.75 kg	重量

尺寸

L ₁	61 mm	轴线距离
L ₂	10 mm	固定链接长度
L ₃	51 mm	引导槽长度
A	32 mm	轴承座固定侧宽度
N ₁	16 mm	凹穴宽度
N ₂	32 mm	凹穴高度
T	51 mm	轴承座固定侧高度
Q	M6	润滑螺纹孔
A ₂	21 mm	轴承座宽度

安装尺寸

A ₁	12 mm	引导沟宽度
	0.2 mm	引导沟宽度公差，上偏差
H ₁	76 mm	引导沟距
	-0.5 mm	引导槽距离公差，下偏差
N	19 mm	固定孔

附加信息

	T204	轴承座
	UC202	轴承型号