



FAG

UK209

外球面球轴承

舍弗勒ID：
0705801700000

外球面球轴承UK，球面外圈，紧定套定位，两侧接触式密封

技术信息

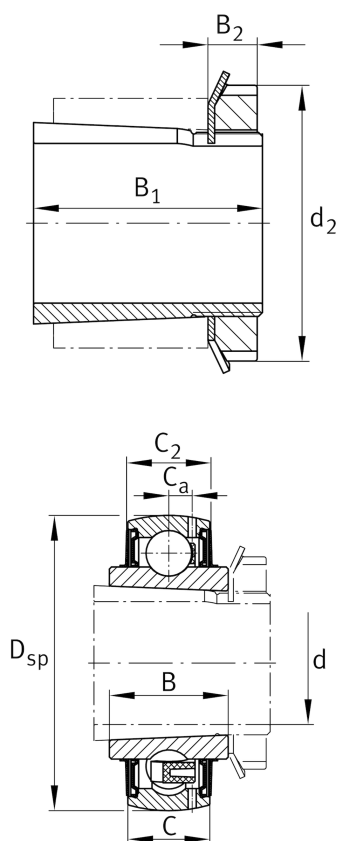

主要尺寸和性能数据

d	40 mm	内径
D _{SP}	85 mm	外径
B	32 mm	宽度
B ₁	50 mm	偏心套总宽度
n _{G Grease}	9,600 1/min	脂润滑极限转速
C _r	34,500 N	基本额定动载荷, 径向
C _{0r}	20,400 N	基本额定静载荷, 径向
C _{ur}	1,060 N	疲劳极限载荷, 径向
	0.83 kg	重量

尺寸

C	22 mm	外圈宽度
C ₂	22.6 mm	密封总宽度
C _a	6.3 mm	至润滑孔距
d ₃	65 mm	偏心套/锁紧螺母外径
c	11 mm	锁紧螺母高度

计算因素

f ₀	14.1	计算系数
----------------	------	------

附加信息

H2309X	紧定套
AN09	锁紧螺母
AW09X	熔断器
A2309X	轴套