



FAG

UK210

外球面球轴承

舍弗勒ID：
0705802350000

外球面球轴承UK，球面外圈，紧定套定位，两侧接触式密封

技术信息

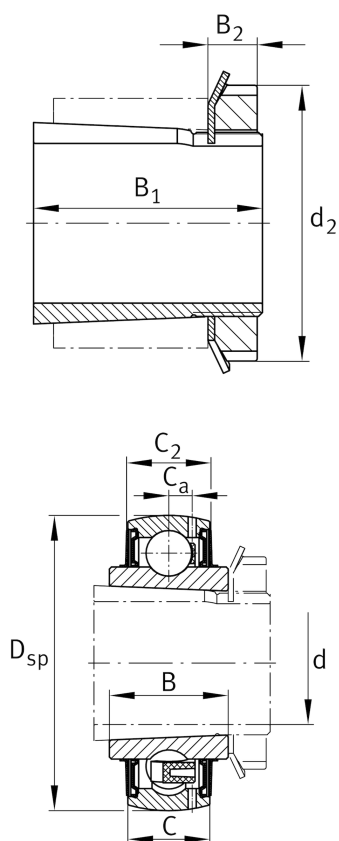

主要尺寸和性能数据

d	45 mm	内径
D _{SP}	90 mm	外径
B	34 mm	宽度
B ₁	55 mm	偏心套总宽度
n _{G Grease}	9,000 1/min	脂润滑极限转速
C _r	37,500 N	基本额定动载荷, 径向
C _{0r}	23,200 N	基本额定静载荷, 径向
C _{ur}	1,210 N	疲劳极限载荷, 径向
	0.98 kg	重量

尺寸

C	24 mm	外圈宽度
C ₂	24.6 mm	密封总宽度
C _a	6.5 mm	至润滑孔距
d ₃	70 mm	偏心套/锁紧螺母外径
c	12 mm	锁紧螺母高度

计算因素

f ₀	14.4	计算系数
----------------	------	------

附加信息

H2310X	紧定套
AN10	锁紧螺母
AW10X	熔断器
A2310X	轴套