

FAG

## UKFC208-J7

带法兰轴承座单元

舍弗勒ID：  
0823450740000

带法兰轴承座单元UKFC

## 技术信息

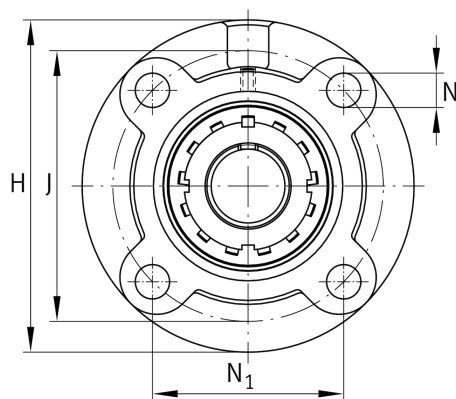
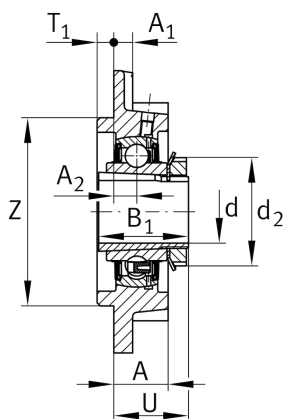

## 主要尺寸和性能数据

d	35 mm	内径
H	145 mm	法兰高度
U	37.7 mm	单元总高度
$C_r$	34,500 N	基本额定动载荷, 径向
$C_{0r}$	19,800 N	基本额定静载荷, 径向
$C_{ur}$	1,030 N	疲劳极限载荷, 径向
	2.12 kg	重量

## 尺寸

A	26 mm	轴承座高度
$A_1$	9 mm	法兰厚度
$A_2$	11 mm	滚道距离
B	31 mm	宽度
$B_1$	46 mm	偏心套总宽度
$d_3$	58 mm	偏心套外径

## 安装尺寸

J	120 mm	节圆直径 (孔)
N	14 mm	固定孔
$N_1$	84.8 mm	固定孔距
$T_1$	10 mm	插口高度
Z	100 mm	插口直径
	h8	插口游隙直径
n	4	螺栓孔数量

## 附加信息

1	轴承座数量
FC208	轴承座
UK208	轴承型号