

FAG

UKFC213-J7

带法兰轴承座单元

舍弗勒ID：
0823456780000

带法兰轴承座单元UKFC

技术信息

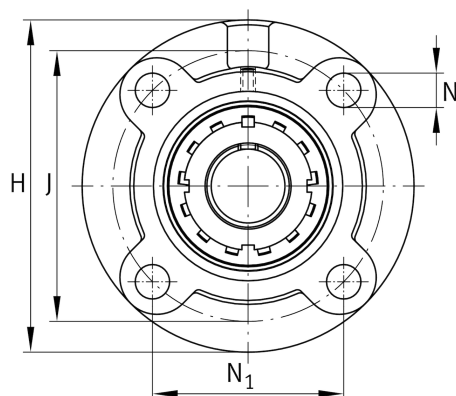
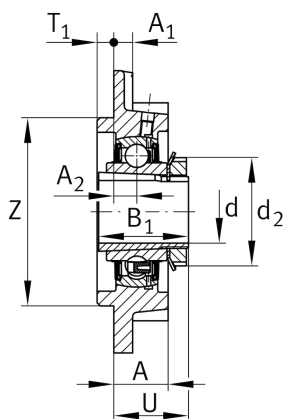

主要尺寸和性能数据

d	60 mm	内径
H	205 mm	法兰高度
U	51.2 mm	单元总高度
C_r	61,000 N	基本额定动载荷, 径向
C_{0r}	40,000 N	基本额定静载荷, 径向
C_{ur}	2,090 N	疲劳极限载荷, 径向
	5.63 kg	重量

尺寸

A	36 mm	轴承座高度
A_1	15 mm	法兰厚度
A_2	16 mm	滚道距离
B	41 mm	宽度
B_1	65 mm	偏心套总宽度
d_3	85 mm	偏心套外径

安装尺寸

J	170 mm	节圆直径 (孔)
N	19 mm	固定孔
N_1	120.2 mm	固定孔距
T_1	14 mm	插口高度
Z	145 mm	插口直径
	h8	插口游隙直径
n	4	螺栓孔数量

附加信息

	1	轴承座数量
	FC213	轴承座
	UK213	轴承型号