



FAG

UKFL207-J7

带法兰轴承座单元

舍弗勒ID：
0812152580000

带法兰轴承座单元UKFL

技术信息

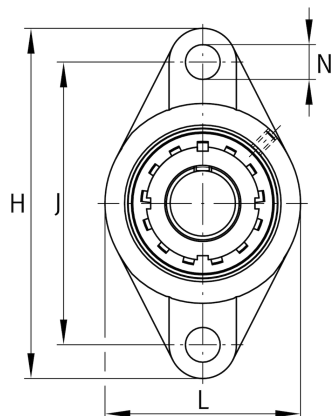
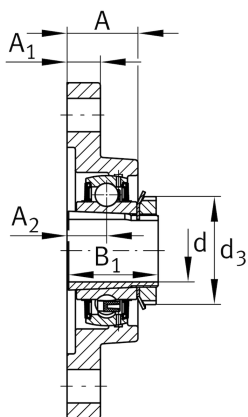

主要尺寸和性能数据

d	30 mm	内径
L	90 mm	法兰宽度
H	161 mm	法兰高度
C_r	27,500 N	基本额定动载荷, 径向
C_{0r}	15,300 N	基本额定静载荷, 径向
C_{ur}	800 N	疲劳极限载荷, 径向
	1.28 kg	重量

尺寸

A	34 mm	轴承座高度
A_1	16 mm	法兰厚度
A_2	19 mm	滚道距离
B	29 mm	宽度
B_1	43 mm	偏心套总宽度
d_3	52 mm	偏心套外径

安装尺寸

J	130 mm	固定孔距
N	16 mm	固定孔
n	2	螺栓孔数量

附加信息

	1	轴承座数量
	FL207	轴承座
	UK207	轴承型号